

**АВТОНОМНЫЙ АВАРИЙНЫЙ СВЕТИЛЬНИК ЭВАКУАЦИОННОГО ОСВЕЩЕНИЯ С ФУНКЦИЕЙ TELECONTROL  
СЕРИИ ОРБИТА/ОРБИТА**

ТУ 27.90.11 - 001 - 54762960 – 2018 «Автономные световые приборы для аварийного освещения.»

Производитель - ООО «Белый свет 2000»

Адрес: 125080, Россия, г. Москва, Факультетский пер., д. 12, строение 3, этаж 4, комната 3, Тел: (495) 785-17-67, [www.belysvet.ru](http://www.belysvet.ru)  
Паспорт

**1. НАЗНАЧЕНИЕ И ОБЩАЯ ИНФОРМАЦИЯ.**

- 1.1. Аварийные светильники эвакуационного освещения предназначены для обеспечения аварийного освещения (освещение путей эвакуации и антипаническое освещение) в случае нарушения питания рабочего освещения, возникновения пожара и других чрезвычайных ситуаций;
- 1.2. Аварийные светильники эвакуационного освещения с функцией TELECOMAND применяются в составе Технического решения №2 «Автономная система аварийного освещения с функциями AUTOTEST, TELECOMAND »;
- 1.3. Аварийные светильники соответствуют требованиям нормативных документов:
  - 1.3.1. ГОСТ IEC 60598-2-22-2012 «Светильники. Часть 2-22. Частные требования. Светильники для аварийного освещения»;
  - 1.3.2. ГОСТ IEC 61347-2-7-2014 «Устройства управления лампами. Часть 2-7. Частные требования к электронным пускорегулирующим аппаратам, работающим от батарей, применяемым для аварийного освещения (автономного)»;
  - 1.3.3. СП 52.13330.2016 «Естественное и искусственное освещение», раздел 7.6.;
  - 1.3.4. ГОСТ Р 55842-2013 «Освещение аварийное. Классификация и нормы»;
  - 1.3.5. ТР ТС 004/2011 «О безопасности низковольтного оборудования»;
  - 1.3.6. ТР ТС 020/2011 «Электромагнитная совместимость технических средств»;
  - 1.3.7. ГОСТ CISR 15-2004 «Нормы и методы измерения характеристик радиопомех от электрического осветительного и аналогового оборудования»;
  - 1.3.8. СТБ ЕН 55015-2006 «Электромагнитная совместимость. Радиопомехи от электрического светового и аналогового оборудования. Нормы и методы измерений»;
  - 1.3.9. ГОСТ IEC 61547-2013 «Электромагнитная совместимость. Помехоустойчивость светового оборудования общего назначения. Требования и методы испытаний»;
  - 1.3.10. ГОСТ 30804.3.2-2013 «Совместимость технических средств электромагнитная. Эмиссия гармонических составляющих тока техническими средствами с потребляемым током не более 16 А (в одной фазе). Нормы и методы испытаний».
  - 1.3.11. СТО.69159079-01-2018 «Приборы осветительные светодиодные. Требования к техническим и эксплуатационным параметрам.»
  - 1.3.12. СТО.69159079-02-2018 «Приборы осветительные светодиодные. Требования к подтверждению технических и эксплуатационных параметров. Методы испытаний.»
  - 1.3.13. СТО.69159079-03-2019 «Приборы осветительные светодиодные. Надежность. Методы оценки и правила предоставления информации»;
  - 1.3.14. ТР ЕАЭС 037/2016 Технический регламент Евразийского экономического союза "Об ограничении применения опасных веществ в изделиях электротехники и радиоэлектроники";

**2. МОДЕЛЬНЫЙ РЯД И ТЕХНИЧЕСКИЕ ХАРАКТЕРИСТИКИ.**

2.1. Модельный ряд аварийных светильников серии ОРБИТА/ОРБИТА:

№	Артикул	Модель	Режим работы	Нормируемая продолжительность аварийной работы, ч
1	a15452	Аварийный светильник BS-ОРБИТА-81-L1-INEXI3	непостоянный	1
2	a15459	Аварийный светильник BS-ОРБИТА-81-L1-INEXI3 Black	непостоянный	1
3	a15453	Аварийный светильник BS-ОРБИТА-83-L1-INEXI3	непостоянный	3
4	a15460	Аварийный светильник BS-ОРБИТА-83-L1-INEXI3 Black	непостоянный	3
5	a15454	Аварийный светильник BS-ОРБИТА-85-L1-INEXI3	непостоянный	5
6	a15461	Аварийный светильник BS-ОРБИТА-85-L1-INEXI3 Black	непостоянный	5
7	a17402	Аварийный светильник BS-ОРБИТА-81-L1-INEXI3-FELS	непостоянный	1
8	a17403	Аварийный светильник BS-ОРБИТА-83-L1-INEXI3-FELS	непостоянный	3
9	a15470	Аварийный светильник BS-ОРБИТА-81-L1-INEXI3-MSS3	непостоянный	1+1+1
10	a15473	Аварийный светильник BS-ОРБИТА-81-L1-INEXI3-MSS3 Black	непостоянный	1+1+1

- 2.2. Общие технические характеристики аварийных светильников модельного ряда представлены в Приложении №1;
- 2.3. Комплект поставки представлен в Приложении №1;
- 2.4. Аварийные светильники данного модельного ряда совместимы с щитами аварийного освещения (ЩАО) BS-AKTEON-2.

**3. РЕГЛАМЕНТ МОНТАЖА.**

**ВНИМАНИЕ:** Аварийный светильник подключается к групповой цепи ЩАО BS-AKTEON-1 (между фидером и световым указателем не должно быть никаких выключателей, кроме устройств защитного отключения).

- 3.1. Вы можете запросить подробную Монтажную инструкцию на световой прибор (высылается при наличии) на сайте [www.belysvet.ru](http://www.belysvet.ru).
- 3.2. Проведите кабели питания и управления через заранее подготовленное отверстие диаметром 68мм в гипсокартонном потолке или потолке типа Армстронг.
- 3.3. Открутите винт крепления торцевой крышки блока питания, снимите крышку;
- 3.4. Подключение к групповой цепи питания:
  - 3.4.1. Пропустите двухжильный кабель через кабельный ввод и подключите к клеммной колодке блока питания: L- некоммутируемая фаза; N- нейтраль (см. рис. 1.1 Приложение №2);
  - 3.4.2. Для подключения световых приборов к групповой цепи питания использовать только кабель в двойной либо усиленной изоляции.
- 3.5. Подключение к групповой цепи питания и управления от ЩАО BS-AKTEON-2 (УДТУ BS-TELECOMAND):
  - 3.5.1. Пропустите пятижильный кабель через кабельный ввод и подключите к клеммной колодке светового прибора: L- некоммутируемая фаза; N- нейтраль, Li – линия управления УДТУ BS-TELECOMAND информационный провод групповой цепи АО, Lind- подключение провода начала и окончания петли контроля целостности групповой цепи АО и исправности световых приборов группы АО.

- 3.5.2. Для подключения использовать только кабель в двойной либо усиленной изоляции. (см. рис. 1.2 Приложения №2);
- 3.6. Сечение проводов кабеля питания и кабеля управления в должно соответствовать Приложению №1;
- 3.7. Закройте крышку, закрутите винты до надежного прижима кабеля;
- 3.8. Закрепите блок аппаратуры на монтажной поверхности или уложите в межпотолочное пространство. Расстояние от светильника до блока в целях предотвращения перегрева должно быть не менее 0,1 м.
- 3.9. Установите светильник в монтажное отверстие в потолке и закрепите при помощи пружин.
- 3.10. Проведите корректный ввод светового прибора в эксплуатацию, в соответствии с руководством по эксплуатации Техническое решение №2 «Автономная система аварийного освещения с функциями AUTOTEST, TELECOMAND, FELS и MSS»
- 3.11. Габаритный чертеж светового указателя и аксессуары представлены в Приложении № 2.

#### 4. БЕЗОПАСНОСТЬ РАБОТ ПРИ МОНТАЖЕ И ДЕМОНТАЖЕ.

- 4.1. Все работы по обслуживанию светового прибора, монтажу, демонтажу, настройке и замене аккумуляторной батареи должны проводиться при отключенном напряжении;
- 4.2. Не работающий световой прибор (и индикатор) не являются индикаторами отсутствия высокого напряжения!;
- 4.3. В случае обнаружения неисправности необходимо отключить световой прибор от питающей сети, обратиться в сервисную службу ООО «Белый свет 2000», контактные данные указаны ниже;
- 4.4. Запрещается самостоятельно производить разборку, ремонт или модификацию светового прибора;

#### 5. РЕГЛАМЕНТ ПО ЭКСПЛУАТАЦИИ И ОБСЛУЖИВАНИЮ.

- 5.1. Организация эксплуатации световых приборов и выполнение мероприятий по технике безопасности должны проводиться в соответствии с «Правилами технической эксплуатации электроустановок потребителей», и в соответствии с руководством по эксплуатации Техническое решение №2 «Автономная система аварийного освещения с функциями AUTOTEST, TELECOMAND, FELS и MSS»
- 5.2. Для обеспечения нормируемых сроков службы светового прибора, необходимо корректно ввести его в эксплуатацию, порядок действий проведения Теста на длительность при вводе в эксплуатацию при использовании функции AUTOTEST (см. пункт № 6):
- 5.2.1. обеспечить монтаж светового прибора в соответствии с пунктами 3, 4 и 5 Паспорта;
- 5.2.2. обеспечить зарядку светового прибора в течение 24 часов; во время заряда светодиодный индикатор светового прибора будет гореть жёлто-оранжевым, показывая, что процесс заряда идёт, но аккумуляторная батарея ещё не заряжена. Если процесс заряда прерывается, то после восстановления питания отсчёт 24 часов начинается заново.
- 5.2.3. По окончании заряда запустится автоматический тест длительности при вводе в эксплуатацию.
- 5.2.4. Светодиодный индикатор светового прибора будет медленно 1 раз в 2 секунды мигать зелёным.

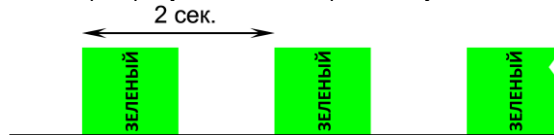

- 5.2.5. Если аккумуляторная батарея разрядится до окончания теста, то автоматически запустится «тренировка» аккумуляторной батареи: повторный заряд в течение 24 часов и повторный тест длительности.
- 5.2.6. Если аккумуляторная батарея разрядится до окончания второго теста, то автоматически запустится ещё одна «тренировка» аккумуляторной батареи: третий заряд в течение 24 часов и третий тест длительности.
- 5.2.7. Максимальная длительность автоматического теста на длительность для 1-но часовых световых приборов может быть до 76,5 часов.
- 5.2.8. Максимальная длительность автоматического теста на длительность для 3-х часовых светильников может быть до 83,5 часов.
- 5.2.9. Проконтролируйте результаты теста по сигналам индикаторов на световых приборах или групповых индикаторов на оперативной панели ЩАО BS-AKTEON-2
- 5.2.10. Если аккумуляторная батарея разрядится до окончания третьего теста, признаётся, что аккумуляторная батарея неисправна. Светодиодный индикатор светового прибора будет медленно мигать красным (1 раз в 2 секунды) показывая неисправность аккумуляторной батареи. Если световой прибор подключен к ЩАО BS-AKTEON-2, то групповой индикатор «АО НОРМА» в ЩАО BS-AKTEON-2 гаснет до устранения неисправности и повторного проведения теста.

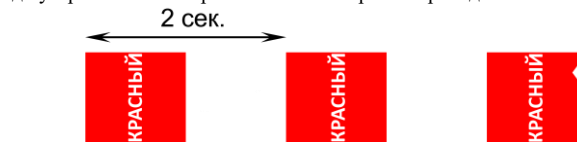

- 5.2.11. В случае отклонения параметров работы светодиодного источника света (ток или напряжение), более чем на 15%, а также, если во время теста световой прибор постоянного действия не перешёл на питание от аккумуляторной батареи, признаётся, что источник света или его электронная схема управления неисправна. Светодиодный индикатор светового прибора периодически через 2 секунды 3 раза будет мигать красным, показывая неисправность источника света. Если световой прибор подключен к ЩАО BS-AKTEON-2, то групповой индикатор «АО НОРМА» в ЩАО BS-AKTEON-2 гаснет до устранения неисправности и повторного проведения теста.

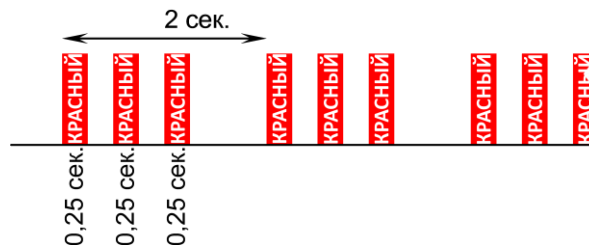

- 5.2.12. Если неисправностей во время теста длительности не выявлено, то ввод в эксплуатацию считается успешно выполненным. После чего на 24 часа автоматически включается заряд аккумуляторной батареи, а также автоматически запустится отсчёт времени для проведения последующих автоматических тестов: ежедневный функциональный тест, ежеквартальный тест длительности, согласно п. 6.
- 5.2.13. После успешного прохождения Автоматического теста на длительность в эксплуатацию вы можете провести программирование начала автоматических тестов – Функционального теста и Полугодового теста на длительность: См. Руководство по эксплуатации Техническое решение №2 «Автономная система аварийного освещения с функциями AUTOTEST, TELECOMAND, FELS и MSS».
- 5.2.14. Сделайте отметку в паспорте п. 11 (либо в Журнале испытаний системы аварийного освещения) о введении в эксплуатацию светового указателя.
- 5.2.15. Необходимо следить за результатами автоматических периодических испытаний светового указателя согласно рекомендациям п. № 6 по сигналам индикаторов на световых приборах или групповых индикаторов на оперативной панели ЩАО BS-AKTEON-2
- 5.3. Световой прибор необходимо не менее 1 раза в шесть месяцев (либо по мере загрязнения) протирать сухой мягкой тканью от пыли и грязи, порядок действий:
- 5.3.1. отключить аппарат защиты обслуживаемой групповой цепи в ЩАО BS-AKTEON-2;
- 5.3.2. перевести световые указатели в Режим ожидания, кнопка «Режим ожидания» на ЩАО BS-AKTEON-2;

- 5.3.3. протереть световые приборы;
- 5.3.4. включить аппарат защиты групповой цепи. После этого запустится Тест на Длительность.
- 5.4. Световые указатели поддерживают Режим ожидания (функция TELECOMAND), поэтому при плановом обесточивании здания, либо в момент аварийного режима, когда он не требуется, переведите световые приборы в Режим ожидания, кнопка «Режим ожидания» на ЩАО BS-AKTEON-2.
- 5.5. Периодические испытания светового прибора проводятся автоматически согласно п. № 6, в случае отрицательного результата периодических испытаний (см. п. № 6), по показателю – нормируемая продолжительность аварийной работы (обычно через 4 года эксплуатации), требуется замена аккумуляторной батареи, порядок действий:
  - 5.5.1. отключить аппарат защиты обслуживаемой групповой цепи в ЩАО BS-AKTEON-2 установить Знак электробезопасности «Не включать работа на линии»;
  - 5.5.2. перевести световые приборы в Режим ожидания, кнопка «Режим ожидания» на ЩАО BS-AKTEON-2;
  - 5.5.3. открыть световые приборы, провести замену аккумуляторной батареи;
  - 5.5.4. после замены аккумуляторной батареи, движковым переключателем переключите питание на резервную светодиодную цепочку (для световых приборов постоянного и универсального режима работы, с ресурсом работы светодиодного источника 150 000 часов), установите рассеиватель на световой прибор;
  - 5.5.5. включить аппарат защиты групповой цепи;
  - 5.5.6. после замены АКБ запустится автоматический тест на длительность при вводе в эксплуатацию см. п. № 6.
- 5.6. При отказе светодиодного источника света, переключите питание на резервную светодиодную цепочку (для светового указателя постоянного типа действия, с ресурсом работы светодиодного источника 150 000 часов). Порядок действий соответствует пункту 5.6., без замены аккумуляторной батареи;
- 5.7. Запрещается самостоятельно производить разборку, ремонт или модификацию светового прибора.
- 5.8. Если режим работы объекта предусматривает ежедневное (периодическое) отключение электроэнергии в ночное время (например, склады, школы и т.д.), то обязательно сразу после отключения электроэнергии автономные световые приборы должны быть переведены в Режим ожидания, с целью сохранения заряда АКБ. Отсутствие в световой установке УДТУ BS-TELECOMAND или BS-AKTEON-2, на данных объектах, ведет к снятию гарантии на АКБ в световом приборе.

## 6. РЕГЛАМЕНТ ИСПЫТАНИЙ.

- 6.1. Автономные световые приборы с функцией AUTOTEST® поддерживают следующие типы автоматических испытаний:
  - 6.1.1. Автоматический тест на длительность при вводе эксплуатацию;
  - 6.1.2. Ежедневный Автоматический функциональный тест;
  - 6.1.3. Полугодовой автоматический тест на длительность;
  - 6.1.4. Тест на автоматическое включение световых приборов непостоянного действия при прекращении питания рабочего освещения (Постановление Правительства РФ № 309 «Правила противопожарного режима» п. 43).
- 6.2. Автоматический тест на длительность при вводе в эксплуатацию - тест на работоспособность светового прибора и на способность АКБ светового прибора питать источник света в течение нормируемого времени аварийного режима, с учетом запаса на деградацию АКБ (ГОСТ IEC 60598-2-22-2012), заявленного производителем. В соответствии с ГОСТ IEC 60598-2-22-2012 Приложение А. порядок действий описан в п. 5.2.;
- 6.3. Ежедневный функциональный тест - тест на работоспособность световых приборов.
- 6.4. Порядок проведения Функционального теста см. руководство по эксплуатации Техническое решение №2 «Автономная система аварийного

освещения с функциями AUTOTEST, TELECOMAND, FELS и MSS»

- 6.4.1. Групповой ручной Функциональный тест – запускается и отменяется командами на щите BS-AKTEON-2.
- 6.4.2. Функциональный тест должен завершиться и световые приборы должны начать заряд аккумуляторных батарей (от 2 до 5 минут). Светодиодные индикаторы световых приборов должны постоянно гореть жёлто-оранжевым цветом, подтверждая нормальный ход заряда.
- 6.4.3. Проведите визуальный осмотр световых указателей подключенных к ЩАО, убедитесь в их работоспособности, сделайте отметки Журнале испытаний системы аварийного освещения;
- 6.4.4. Полугодовой тест на длительность – тест на работоспособность световых приборов и на способность АКБ световых приборов питать источник света в течение нормируемой продолжительности аварийной работы, заявленной производителем, порядок действий:
- 6.4.5. Автоматический Полугодовой тест на длительность - запускается автоматически от команды контроллера источника аварийного питания INEXIЗ, установленного в световом приборе, во время теста светодиодный индикатор светового прибора будет медленно 1 раз в 2 секунды мигать зелёным.

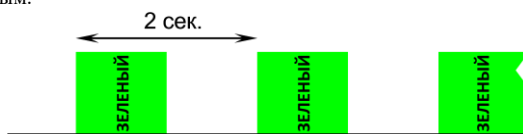

- 6.4.6. После успешного завершения теста длительности и последующего заряда аккумулятора (24 часа) светодиодный индикатор светового прибора будет постоянно гореть зелёным цветом.
- 6.4.7. Ручной индивидуальный запуск автоматического теста на длительность – запускается нажатием и удержанием кнопки «Тест» в течение 8,5 секунд, светодиодный индикатор периодически через 2 секунды 2 раза по 0,25 секунды мигает зелёным в течение 8,5 секунд, пока запуск этого теста возможен.

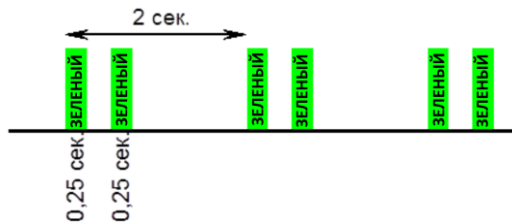

- 6.4.8. Во время теста светодиодный индикатор светового прибора будет медленно 1 раз в 2 секунды мигать зелёным.

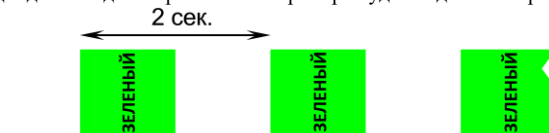

- 6.4.9. После успешного завершения теста длительности и последующего заряда аккумулятора (24 часа) светодиодный индикатор светового прибора будет постоянно гореть зелёным.
- 6.4.10. Ручной дистанционный запуск группового теста на длительность – запускается и отменяется командами на щите BS-AKTEON-2, убедитесь в работоспособности световых указателей, сделайте отметки о проведении теста в Журнале испытаний системы аварийного освещения.

- 6.5. Длительность и периодичность теста в зависимости от его вида:

№	Вид теста	Длительность проведения тестирования			
		нормируемая продолжительность аварийной работы, мин.			
		60	180	300	480
1.	Автоматический тест на длительность при вводе в эксплуатацию, мин.	90	230	375	600
2.	Ежедневный автоматический функциональный тест, не менее, сек.	10	10	10	10
3.	Ежеквартальный автоматический тест на длительность, мин.	60	180	300	480

6.6. Для проведения группового тестирования световых приборов рекомендовано использовать ЩАО BS-AKTEON-2, подробная инструкция прохождения тестов описана в Руководстве по эксплуатации на ЩАО;

6.7. Тест на автоматическое включение световых приборов непостоянного действия при прекращении питания рабочего освещения (проводится в комплекте с ЩАО BS-AKTEON-2), порядок действий:

- 6.7.1. Отключить аппарат защиты групповой цепи рабочего освещения в щите рабочего освещения;
- 6.7.2. Провести визуальный контроль перехода в аварийный режим световых приборов непостоянного действия;
- 6.7.3. Включить аппарат защиты в щите рабочего освещения;
- 6.7.4. Повторить тест со всеми групповыми цепями рабочего освещения;
- 6.7.5. Зафиксировать результаты теста;
- 6.7.6. Периодичность проведения теста – 1 раз в 2 года.

6.8. Перед проведением тестирования световые приборы должны быть подключены к электросети не менее 24 часов (не должно быть перерывов электропитания).

6.9. Если обнаружена неисправность аккумуляторной батареи светодиодный индикатор светового прибора будет медленно мигать красным (1 раз в 2 секунды). Если световой прибор подключен к ЩАО BS-AKTEON-2, то групповой индикатор «АО НОРМА» в ЩАО BS-AKTEON-2 гаснет до устранения неисправности и повторного проведения теста.

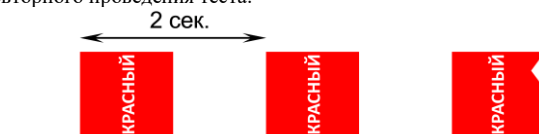

6.10. В случае отклонения параметров работы светодиодного источника света (ток или напряжение), более чем на 15%, а также, если во время теста световой прибор постоянного действия не перешёл на питание от аккумуляторной батареи, признаётся, что источник света или его электронная схема управления неисправна. Светодиодный индикатор светового прибора периодически через 2 секунды 3 раза будет мигать красным, показывая неисправность источника света. Если световой прибор подключен к ЩАО BS-AKTEON-2, то групповой индикатор «АО НОРМА» в ЩАО BS-AKTEON-2 гаснет до устранения неисправности и повторного проведения теста.

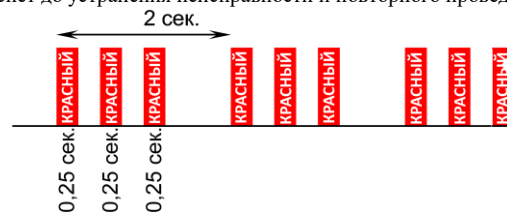

6.11. Функция автотестирования контролирует процесс заряда аккумуляторной батареи. В случае уменьшения тока заряда более чем на 30%, признаётся, что аккумуляторная батарея или её зарядное устройство неисправны. Светодиодный индикатор светового прибора быстро мигает красным (2 раза в 1 секунду) показывая неисправность заряда. Если световой прибор подключен к ЩАО BS-AKTEON-2, то групповой индикатор «АО НОРМА» в ЩАО BS-AKTEON-2 гаснет до устранения неисправности.



6.12. Если во время заряда напряжение на аккумуляторной батарее будет менее 1В на элемент, признаётся, что аккумуляторная батарея глубоко разряжена. Это возможно после длительного хранения. Зарядное устройство переходит на пониженный ток заряда для снижения стресса аккумуляторной батарее. Светодиодный индикатор светового прибора горит жёлтым, но периодически через 2 секунды мигает красным по 0,25 секунды, предупреждая о низком напряжении батареи. Если световой прибор подключен к ЩАО BS-AKTEON-2, то групповой индикатор «АО НОРМА» в ЩАО BS-AKTEON-2 гаснет до устранения неисправности.

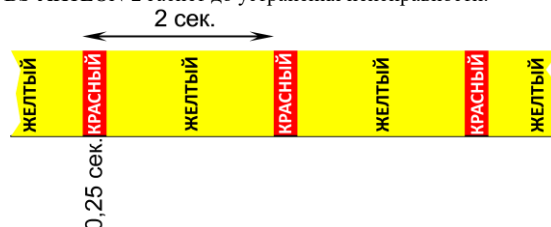

6.13. Если по окончании заряда напряжение на аккумуляторной батарее остаётся ниже 1В на элемент, то признаётся, что батарея неисправна. Зарядное устройство сохраняет пониженный ток заряда. Светодиодный индикатор светового прибора горит зелёным, но периодически через 2 секунды мигает красным на 0,25 секунды, показывая низкое напряжение батареи. Если световой прибор подключен к ЩАО BS-AKTEON-2, то групповой индикатор «АО НОРМА» в ЩАО BS-AKTEON-2 гаснет до устранения неисправности.



6.14. Отрицательный результат периодических испытаний светового прибора говорит о необходимости гарантийного или сервисного обслуживания, обратитесь в сервисную службу производителя.

## 7. СВЕДЕНИЯ ОБ УТИЛИЗАЦИИ.

- 7.1. Отработавшие свой срок службы аккумуляторной батареи должны складироваться с последующей сдачей специализированным предприятиям по их переработке (в т. ч. "Белый свет 2000");
- 7.2. Помимо перечисленного выше, световые указатели не содержат комплектующих и токсичных материалов требующих специальной утилизации. После изъятия аккумуляторной батареи, и алюминиевых деталей, утилизацию световых указателей проводят обычным способом.

## 8. ТРАНСПОРТИРОВАНИЕ И ХРАНЕНИЕ.

- 8.1. Условия хранения светового прибора должны соответствовать условиям 2 по ГОСТ 15150-69;
- 8.2. Световой прибор должен храниться на расстоянии не менее одного метра от отопительных и нагревательных приборов;
- 8.3. Допустимый срок хранения светового прибора в заводской упаковке 1 год;
- 8.4. Световые приборы должны транспортироваться авиатранспортом, железнодорожным транспортом в крытых вагонах, в универсальных контейнерах и автотранспортом с кузовом закрытого типа или тентованным;
- 8.5. Условия транспортирования световых указателей должны соответствовать условиям хранения 4 по ГОСТ 15150-69.

## 9. ГАРАНТИИ ИЗГОТОВИТЕЛЯ.

- 9.1. Гарантийные обязательства и сроки службы компонентов световых приборов указаны в Приложении № 1, которые обеспечиваются при условии не нарушения правил эксплуатации и своевременной замены элементов, вышедших из строя.
- 9.2. Гарантийные сроки исчисляются с даты продажи (раздел № 11) или с даты введения в эксплуатацию (раздел № 12). В случае отсутствия отметок в гарантийном талоне (раздел № 11), гарантийный срок рассчитывается с даты изготовления оборудования, который не может быть более 40 месяцев. Номер партии и дата изготовления указаны на маркировке внутри светового прибора.
- 9.3. Изготовитель гарантирует в течение указанного срока устранение неисправностей, возникших без вины потребителя в течение 30 дней с момента поступления рекламационного оборудования в сервисную службу производителя. Доставка неисправного товара продавцу осуществляется покупателем, при этом оборудование должно быть возвращено в чистом виде, с обязательным наличием паспорта.
- 9.4. Световой прибор является обслуживаемым прибором. При монтаже необходимо предусмотреть возможность свободного доступа к нему, для его обслуживания, ремонта и тестирования. Производитель не несет ответственности и не компенсирует затраты, связанные со строительными работами и наймом специальной техники и персонала при отсутствии свободного доступа к данному оборудованию для его обслуживания, ремонта и тестирования.
- 9.5. Гарантийные обязательства не распространяются на появление следов коррозии металлических элементов конструкции вызванных повреждением лакокрасочного покрытия, а также на изменения цвета корпусных элементов светового прибора вызванных внешними воздействиями в процессе эксплуатации.
- 9.6. ВНИМАНИЕ: Изделие снимается с гарантии в случае:
  - 9.6.1. нарушения Регламентов монтажа, эксплуатации и испытаний;
  - 9.6.2. при наличии явных признаков недопустимых воздействий на светильник (сколы от удара, вмятины, следы залива водой или наличие пыли внутри корпуса светового указателя и т.п.);
  - 9.6.3. Установка и запуск оборудования несертифицированным персоналом,
- 9.7. Независимо от срока эксплуатации световых указателей изготовитель осуществляет следующее сервисное обслуживание по фиксированным расценкам - поставка батарей, светодиодных источников света, указателей и аксессуаров; ремонт световых приборов и замена вышедших из строя деталей.

## 10. СВИДЕТЕЛЬСТВО О ПРИЕМКЕ.

Световой прибор соответствует ТУ 27.90.11 - 001 - 54762960 – 2018 и признан годным к эксплуатации.

Модель	Номер партии	Упаковщик	Штамп ОТК
	Дата производства		

## 11. ГАРАНТИЙНЫЙ ТАЛОН.

№	Параметр	
1.	Модель светового указателя:	
2.	Продавец:	
3.	Покупатель:	
4.	№ документа (накладной, УПД):	
5.	Дата продажи:	
6.	Место печати Продавца:	

## 12. ВВОД В ЭКСПЛУАТАЦИЮ.

№	Параметр	
1	ФИО ответственного за пожарную безопасность	
2	Подпись ответственного за пожарную безопасность	
3	Дата	





<b>ЭЛЕКТРИЧЕСКИЕ ПАРАМЕТРЫ</b>										
Диапазон номинального напряжения питания, В	~170÷253	~170÷253	~170÷253	~170÷253	~170÷253	~170÷253	~170÷253	~170÷253	~170÷253	~170÷253
Диапазон номинальной частоты напряжения питания, Гц	47÷63	47÷63	47÷63	47÷63	47÷63	47÷63	47÷63	47÷63	47÷63	47÷63
Номинальная потребляемая мощность, Вт	2,000	2,000	2,000	3,400	3,400	3,400	3,400	3,400	3,400	3,400
Полная потребляемая мощность, ВА	2,5	2,5	2,5	3,8	3,8	3,8	3,8	3,8	3,8	3,8
Номинальный потребляемый ток, А	0,0109	0,0109	0,0109	0,0164	0,0164	0,0164	0,0164	0,0164	0,0164	0,0164
Коэффициент мощности $\geq$	0,80	0,80	0,80	0,90	0,90	0,90	0,90	0,90	0,90	0,90
Класс защиты от поражения электрическим током	II	II	II	II	II	II	II	II	II	II
Пусковой ток (I <sub>peak</sub> ), А	1,25	1,5	1,5	1,5	1,5	1,25	1,5	1,5	1,5	1,5
Длительность пускового тока (Δt), мкс	40	40	40	40	40	40	40	40	40	40
Количество световых приборов на автоматический выключатель 3А/6А/10А/16А с характеристикой В, шт.	30/60/80/100	30/60/80/100	30/60/80/100	30/60/80/100	30/60/80/100	30/60/80/100	30/60/80/100	30/60/80/100	30/60/80/100	30/60/80/100
Количество световых приборов на автоматический выключатель 3А/6А/10А/16А с характеристикой С, шт.	40/70/100/130	40/70/100/130	40/70/100/130	40/70/100/130	40/70/100/130	40/70/100/130	40/70/100/130	40/70/100/130	40/70/100/130	40/70/100/130
Класс энергоэффективности ГОСТ Р 54993-2012	A...A+	A...A+	A...A+	A...A+	A...A+	A...A+	A...A+	A...A+	A...A+	A...A+
<b>СВЕТОТЕХНИЧЕСКИЕ ХАРАКТЕРИСТИКИ</b>										
Тип источника света	COB	COB	COB	COB	COB	COB	COB	COB	COB	COB
Мощность источника света, Вт	4	4	4	4	4	4	4	4	4	4
Количество источников света	1	1	1	1	1	1	1	1	1	1
Номинальный световой поток в нормальном режиме, лм	нет	нет	нет	нет	нет	нет	нет	нет	нет	нет
Номинальный световой поток в аварийном режиме, лм	375	375	375	375	375	375	375	375	300	300
Тип кривой силы света	Косинусная (Д)	Косинусная (Д)	Косинусная (Д)	Косинусная (Д)	Косинусная (Д)	Косинусная (Д)	Косинусная (Д)	Косинусная (Д)	Косинусная (Д)	Косинусная (Д)
Коррелированная цветовая температура, К	5000	5000	5000	5000	5000	5000	5000	5000	5000	5000
Общий индекс цветопередачи (CRI)	80	80	80	80	80	80	80	80	80	80
<b>ХАРАКТЕРИСТИКИ АККУМУЛЯТОРНОЙ БАТАРЕИ</b>										
Электрохимическая система АКБ	NiMH	NiMH	NiMH	NiMH	NiMH	NiMH	NiMH	NiMH	NiMH	NiMH
Наименование аккумуляторной батареи	BS-4HRHT14/50-1,6/2F-HB500-0-1	BS-4HRHT14/50-1,6/2F-HB500-0-1	BS-4HRHT14/50-1,6/2F-HB500-0-1	BS-2+2HRHT26/50-4,0/L-HB500-0-1	BS-2+2HRHT26/50-4,0/L-HB500-0-1	BS-2+2HRHT26/50-4,0/L-HB500-0-1	BS-2+2HRHT26/50-4,0/L-HB500-0-1	BS-2+2HRHT26/50-4,0/L-HB500-0-1	BS-2+2HRHT26/50-4,0/L-HB500-0-1	BS-2+2HRHT26/50-4,0/L-HB500-0-1
Ёмкость аккумуляторной батареи, А·ч	1,6	1,6	1,6	4,0	4,0	4,0	4,0	4,0	4,0	4,0
<b>ХАРАКТЕРИСТИКИ УСТОЙЧИВОСТИ СВЕТОВОГО</b>										







## Приложение № 2. Схемы подключения, габаритные чертежи и аксессуары.

Схемы подключения к групповой цепи питания и подключения к групповой цепи управления.



Рис.1.1.



Рис.1.2.

Рис. №2 Габаритный чертёж.  
Аварийный светильник BS-ORBITA-81-...



Рис. №3 Габаритный чертёж.  
Аварийный светильник BS-ORBITA-83(5)-...



Рис. №4 Аксессуары  
Стакан потолочный BS-SP-1

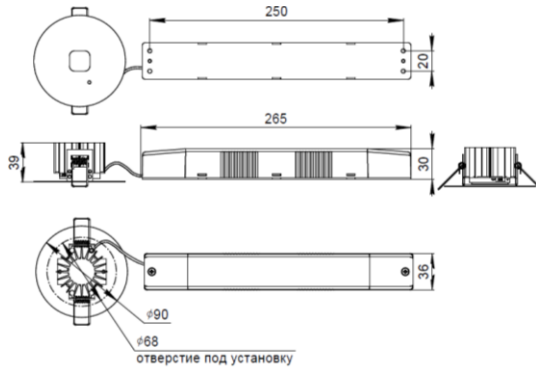
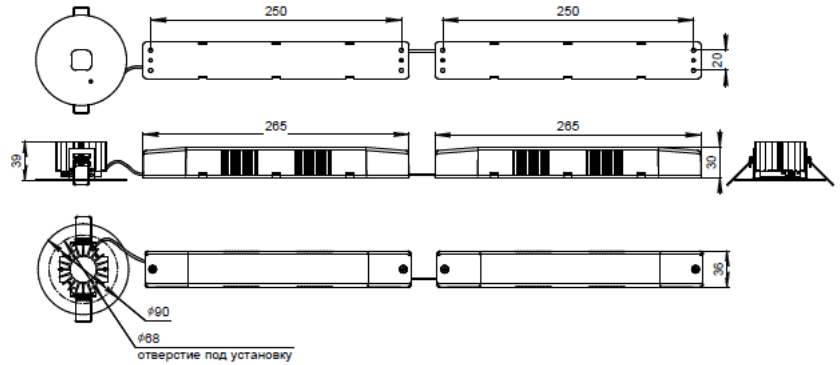